

FR

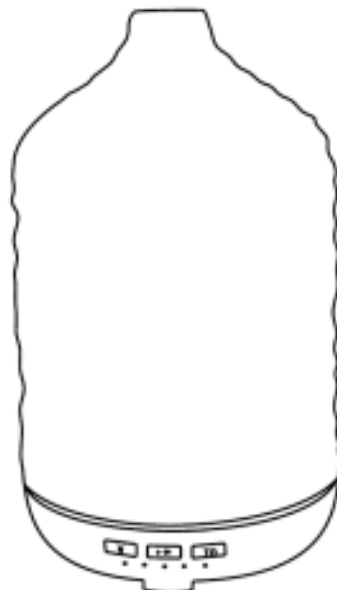

DIFFUSEUR CÉRAMIQUE D'HUILES ESSENTIELLES LIVING

Diffuseur ultrasonique avec haut-parleur



Composants :

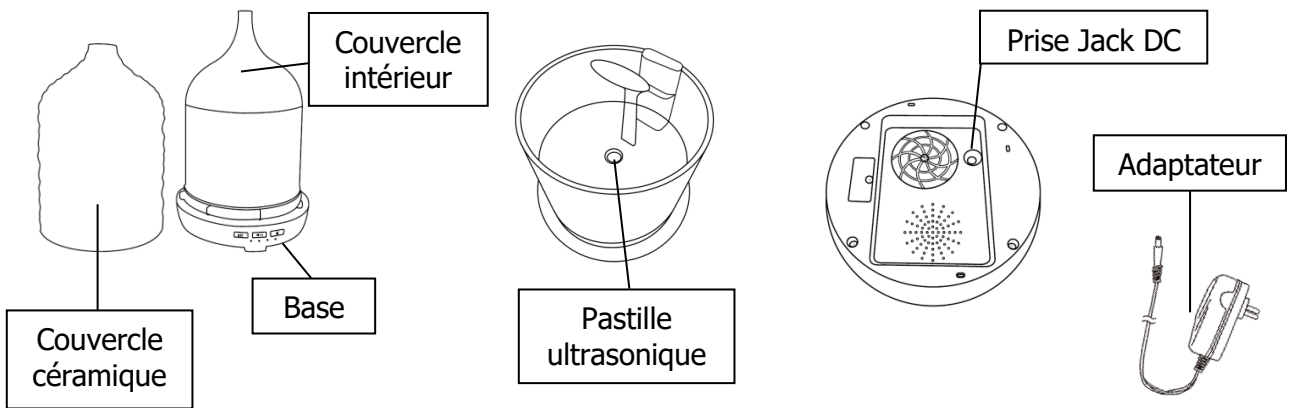

Mise en marche

1. Brancher l'adaptateur à la prise jack du diffuseur et placer l'appareil sur une surface plate et solide.

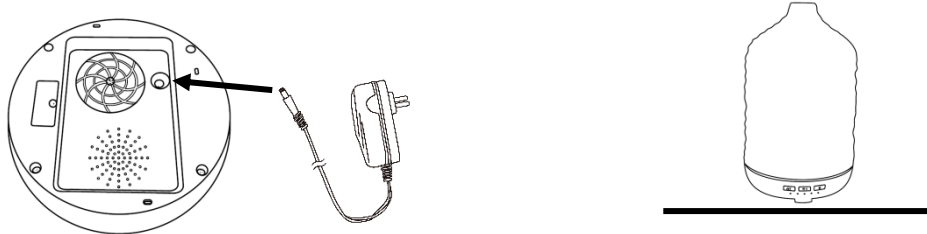

2. Enlever le couvercle. Remplir le réservoir d'eau sans dépasser la ligne maximum et ajouter 2-3 gouttes d'huiles essentielles dans l'eau.

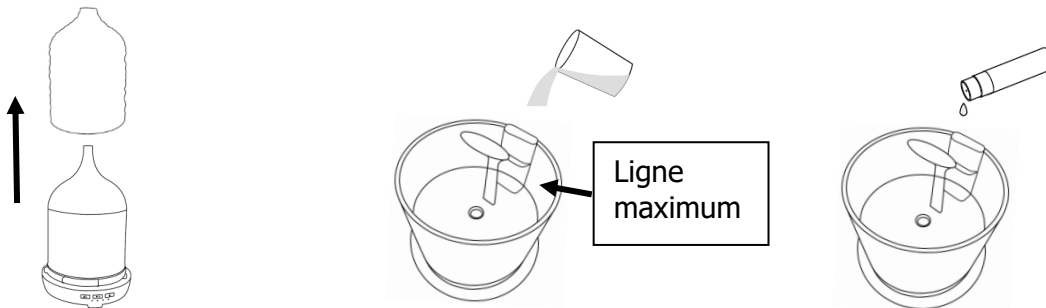

3. Replacer le couvercle interne et externe.

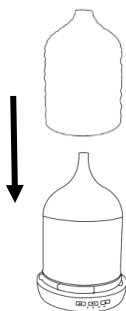

4. Brancher l'appareil et appuyer sur un des boutons pour le mettre en marche.

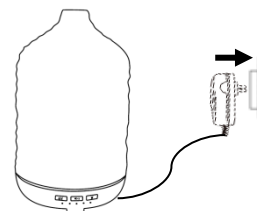

Utilisation

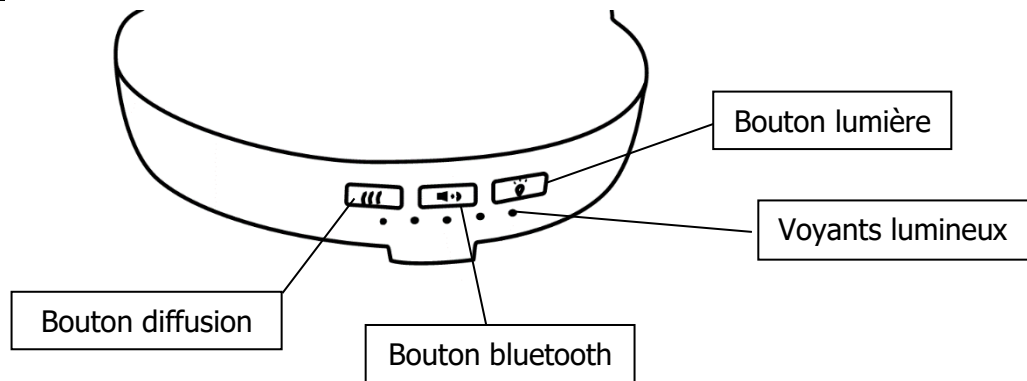

Réglage de la lumière → Bouton lumière :

1^{ère} pression : fort éclairage LED.

2^{ème} pression : faible éclairage LED.

3^{ème} pression : l'éclairage LED s'éteint.

Note : Maintenir appuyé le bouton lumière 2 secondes pour éteindre l'éclairage LED.

Mise en marche de la diffusion → Bouton diffusion :

1^{ère} pression : Un bip, le 2^{ème} voyant lumineux s'allume, le diffuseur fonctionne en continu jusqu'à son arrêt ou lorsque le niveau d'eau du réservoir est trop bas.

2^{ème} pression : Un bip, le 3^{ème} voyant lumineux s'allume, le diffuseur fonctionne pendant 1H puis s'arrêtera automatiquement après 1H de diffusion.

3^{ème} pression : Un bip, le 4^{ème} voyant lumineux s'allume, le diffuseur fonctionne pendant 3H puis s'arrêtera automatiquement après 3H de diffusion.

4^{ème} pression : Un bip, le 5^{ème} voyant lumineux s'allume, le diffuseur fonctionne pendant 5H puis s'arrêtera automatiquement après 5H de diffusion.

5^{ème} pression : arrêt de la diffusion.

A tout moment vous pouvez stopper la diffusion et l'éclairage LED en maintenant appuyé quelques secondes le bouton diffusion.

Musique → Bouton Bluetooth

Appairer votre diffuseur avec votre smartphone

Le 1^{er} voyant s'allume lorsque l'appareil est branché.

1. Appuyer sur le bouton Bluetooth pour l'allumer.
Une voix annonce "Bluetooth mode" en français puis en anglais.
Le 1^{er} voyant clignote rapidement.
2. Connecter le téléphone au Bluetooth "Diffuseur Living" pour lire la musique du téléphone.
Lorsque la connexion est établie, une voix annonce "connection successful" en français puis en anglais.

Le 1^{er} voyant clignote alors doucement.

3. Appuyer sur le bouton Bluetooth pour éteindre le haut-parleur. Vous pouvez également éteindre le haut-parleur en éteignant le Bluetooth de votre téléphone. Une voix annonce "disconnection" en français puis en anglais.

Important pour la fonction Bluetooth :

1. Garder le téléphone à moins de 10 mètres du diffuseur.
2. Le haut-parleur peut se connecter à un seul téléphone. Si le haut-parleur ne parvient pas à se connecter à "Diffuseur Living", vérifier qu'aucun autre téléphone n'est connecté.

MAINTENANCE

Lorsque l'appareil n'est pas utilisé, débrancher l'adaptateur de l'alimentation électrique, vidanger l'eau du réservoir, puis sécher et ranger l'appareil correctement.

PRÉCAUTIONS D'EMPLOI

- Cet appareil n'est pas prévu pour être utilisé par des personnes (y compris les enfants) dont les capacités physiques, sensorielles ou mentales sont réduites, ou des personnes dénuées d'expérience ou de connaissance, sauf si elles ont pu bénéficier, par l'intermédiaire d'une personne responsable de leur sécurité, d'une surveillance ou d'instructions préalables concernant l'utilisation de l'appareil.
- Ne pas ajouter d'huile essentielle quand l'appareil fonctionne.
- Ajouter les gouttes d'huile essentielle directement dans le réservoir. Aucune autre option n'est possible.
- Ne pas ouvrir le couvercle quand l'appareil fonctionne.
- Ne pas dépasser la ligne d'eau maximum du réservoir d'eau.
- Après utilisation, vider le reste de l'eau pour éviter la prolifération des bactéries.
- Tenir le cordon d'alimentation loin de l'eau. Ne pas utiliser dans un environnement humide.
- Utiliser sur une surface plane et stable pour éviter que l'eau ne s'infilte dans la base.
- L'appareil doit être alimenté uniquement sous la très basse tension de sécurité correspondant au marquage de l'appareil.
- Ceci n'est pas un jouet. Tenir hors de portée des enfants et des animaux.
- Tenir à l'écart toute substance inflammable ou toxique du diffuseur.
- Ne pas utiliser de parfums ou d'essences de synthèse qui risqueraient d'endommager irrémédiablement le diffuseur. Certaines huiles essentielles ne sont pas conseillées en diffusion, demandez conseil à votre pharmacien. Bien vérifier les précautions d'emploi de chacune avant de les utiliser en diffusion.
- Pour une diffusion optimale, nous vous conseillons d'utiliser les complexes diffusion **NatureSun'Aroms**.
- Uniquement pour diffusion d'ambiance, ne pas inhaler.
- Une utilisation continue du diffuseur peut, à long-terme, endommager le produit et raccourcir sa durée de vie.
- Débrancher l'appareil avant toute manipulation telle que le nettoyage ou le rangement par exemple.
- Ne pas démonter ou essayer de réparer l'appareil en cas de dysfonctionnement (voir garantie contractuelle).

- Ne pas bloquer la sortie de diffusion.
- Ne jamais immerger le diffuseur dans l'eau et ne pas laisser de l'eau pénétrer par les ouvertures de l'appareil.
- Toujours orienter la sortie de diffusion vers le haut.
- Ne pas couvrir le diffuseur avec toute matière ou objet.

ENTRETIEN

LIRE ATTENTIVEMENT LES INSTRUCTIONS D'ENTRETIEN POUR ÉVITER L'ENCRASSEMENT DU PRODUIT.

Pour un fonctionnement optimal de votre diffuseur, il doit être nettoyé régulièrement (une fois par semaine) en cas d'utilisation intense. Vous profiterez ainsi au mieux des performances de votre diffuseur.

Après 5 à 6 utilisations, nettoyer selon les indications suivantes :

- Avant tout nettoyage, débrancher le diffuseur et retirer le cordon d'alimentation
- Enlever le couvercle
- Vider le réservoir d'eau
- Mettre une cuillère de vinaigre blanc dans le réservoir d'eau et nettoyer à l'eau chaude
- Laisser reposer 5 minutes avant de vider l'eau
- Essuyer avec un chiffon doux
- Nettoyer le système à ultrasons avec un coton tige

À noter :

- Ne jamais nettoyer le diffuseur avec du solvant, du détergent ou de l'essence
- Quand le diffuseur n'est pas utilisé, vider l'eau et le garder au sec pour éviter le développement de bactéries et champignons.

Spécifications :

Puissance : AC 100-240V

Vomule du réservoir d'eau : 240 ml

Tension d'entrée : DC 24V,500mA

Surface de diffusion : 20-30 m²

Fréquence nominale : 50/60HZ

Taille : 120*120*194mm

Puissance nominale : 12W

Poids net : 820 g (avec adaptateur)

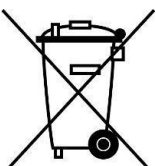

Élimination des appareils électriques en fin de vie

Ce symbole indique, dans l'UE, que ce produit ne doit pas être jeté avec les autres déchets ménagers. Le tri sélectif des appareils électriques mis au rebut prévient les effets néfastes éventuels sur l'environnement et sur la santé, et favorise le recyclage et la réutilisation des composants de l'appareil. Cet appareil doit par conséquent être remis à un point de collecte approprié ou à votre revendeur qui se chargera de son recyclage.

GB



**BLUETOOTH
AROMA DIFFUSER
ESSENTIAL OIL
LIVING**

Ultrasonic humidifier diffuser with speaker

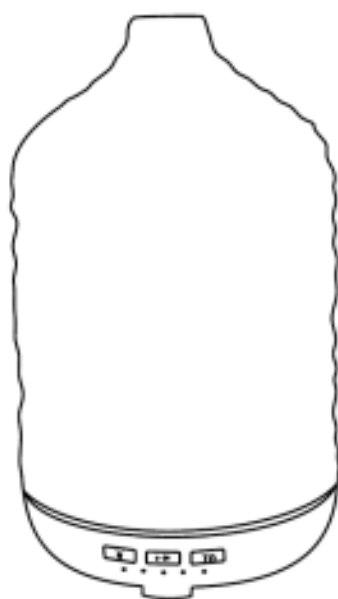

Product structure:

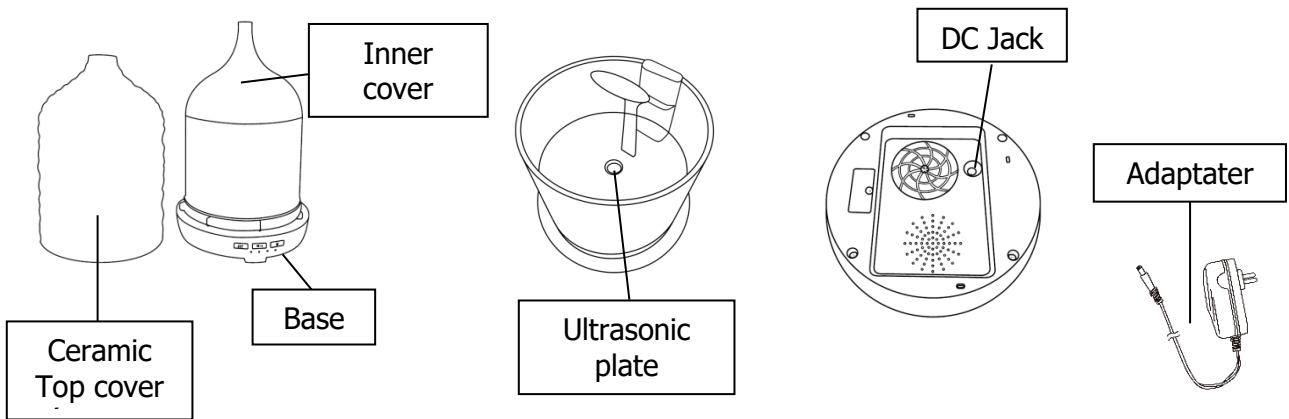

Operation step

1. Put adapter into the jack of the product and put unit on a flat and hard surface.

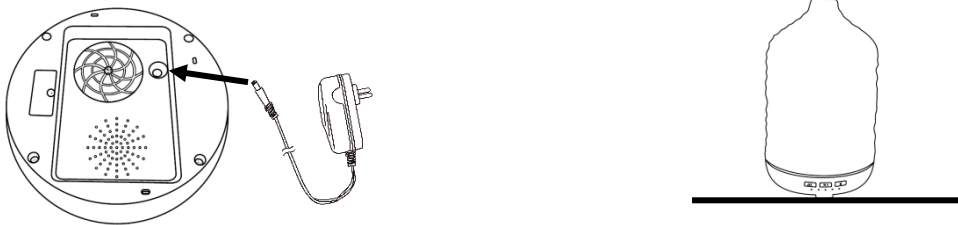

2. Remove the cover, pour water in the water tank. Do not exceed Max circle and drop 2-3 essential oils.

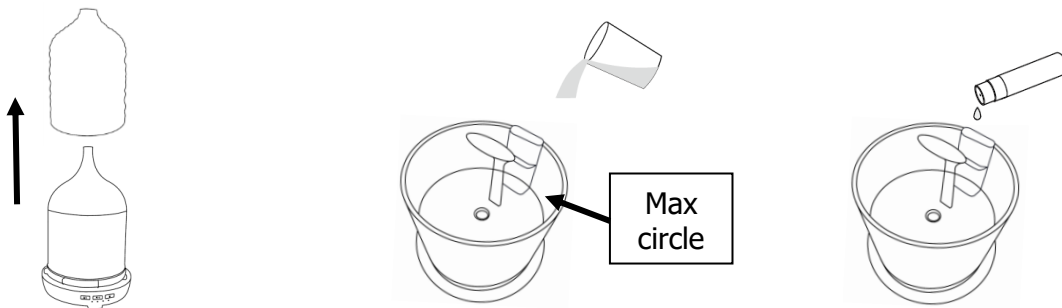

3. Close the inner cover and top cover.

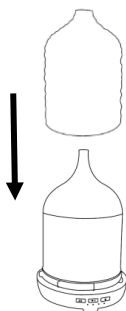

4. Plug in and turn the unit on.

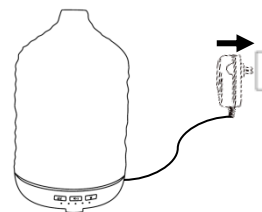

Direction for use

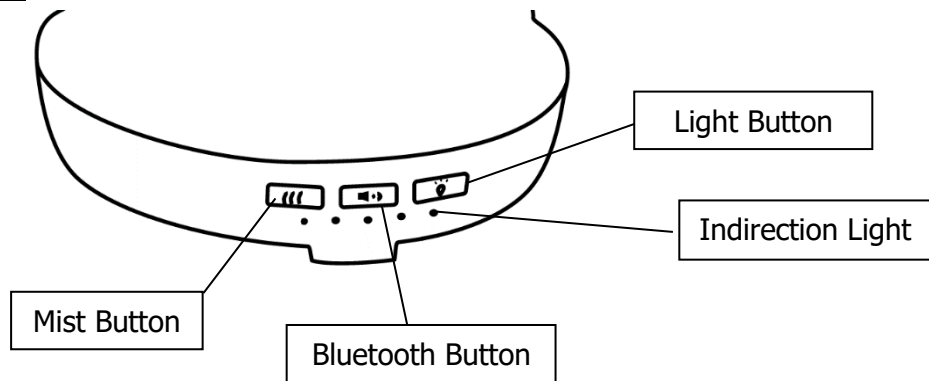

Light Button :

1st press: strong warm light.

2nd press: weak warm light.

3rd press: LED light off.

Note: Press and hold light button 2s to turn off LED light.

Mist Button :

1st press: One beep, the second indirection light on, unit work "on" means continuously, then stop automatically when lack of water.

2nd press: One beep, the third indirection light on, unit work 1H, then stop after 1H.

3rd press: One beep, the fourth indirection light on, unit work 3H, then stop after 3H.

4th press: One beep, the fifth indirection light on, unit work 5H, then stop after 5H.

5th press: One beep, turns off mist.

Note: Press and hold mist button 2s to turn off machine including mist, LED light and indirection light.

Bluetooth Button

Pair your diffuser with your smartphone

The firstly indirection light on when plug in adapter.

1. Short press Bluetooth button to turn on.
The device will speak "Bluetooth mode" in French then after in English.
The 1st indirection light flash quickly.
2. Open smart phone Bluetooth, search " Diffuseur Living", then connect.
Successfully connected the device will speak "connection successful" in French then after in English.
The 1st indirection light flash slowly.
3. Press the Bluetooth button to turn off diffuser speaker. You can also turn off diffuser speaker by turn off Bluetooth of the phone. The device will speak "disconnection" in French then after in English.

Important for the Bluetooth:

1. Keep the phone within 10 meters of the diffuser.
2. Each time speaker can connect with one phone only. If speaker failed to connect "Diffuseur Living" please check and make sure no other phone is connected.

MAINTENANCE

When unit is not in use, unplug AC adapter from power supply, drain water from the WATER Tank, then dry and properly store unit.

PRÉCAUTIONS D'EMPLOI

- This device is not intended for use by persons (including children) whose physical, sensory or mental capacities are impaired, or by persons with limited experience or knowledge, unless they have been given prior supervision or instructions concerning the use of the device from a person responsible for their safety.
- Please do not add essential oil when unit is working.
- Please drop the oil into water tank, other position is not available.
- Please do not open the cover when it is working.
- Please do not over the max level when you pouring water.
- Please pour out the remaining water when don't use the machine, in case produce bacteria.
- Please keep the power cord do not touch water or use it in wet environment.
- Please use it on the stable and hard place, in case of water goes into base.
- Before plugging in the device, check that the domestic voltage is compatible.
- Do not put the humidifier in the place where children can reach.
- Prevent any flammable items or toxic substance used near the humidifier itself.
- Do not use essential oils not recommended. Do not use perfumes or synthetic essences that could irreparably damage the diffuser. Some essential oils are not recommended for diffusion, seek advice from a pharmacist. Check the precautions for use of essential oils before using them in diffusion.
- For an optimal diffusion, please use **NatureSun'Aroms** essential oils.
- Only for ambience broadcast, do not inhale.
- Continuous use of the diffuser may damage the product and shorten its life in the long term.
- Unplug the unit before handling, such as cleaning or storage.
- Do not disassemble or attempt to repair the device in case of malfunction (see contractual warranty).
- Do not block the broadcast output.
- Do not immerse the diffuser in water and do not allow water to enter the openings of the appliance.

- Always aim the broadcast output upwards.
- Do not cover the diffuser with any material or object.

CLEANING

READ CAREFULLY THE MAINTENANCE INSTRUCTIONS TO AVOID ENCRASMENT OF THE PRODUCT.

For a better operation of your diffuser, it must be cleaned regularly (once a week) in case of heavy use. You will enjoy the best performance of your diffuser.

After using 5-6 times, please clean the unit as follow steps:

- Before any cleaning operation, unplug the unit from main supply and unplug power cord from base of unit.
- Remove cover.
- Pour out remaining water of water tank.
- Put one tablespoon of spirit vinegar in the water tank and clean with warm water.
- Leave for 5 minutes and then pour out water.
- Wipe with a soft cloth. Avoid ultrasonic plate area.
- Clean ultrasonic plate with a cotton bud.

Note:

- Please don't clean the product with tinner, gasoline and cleanser.
- Keep dry when in no use to avoid bacterial and mildew (fungus).

Product specifications :

Power: AC 100-240V

Capacity: 240 ML

Voltage: DC 24V,500mA

Suitable range: 20-30 m²

Rated frequency: 50/60HZ

Size: 120*120*194mm

Rated power: 12W

Weight: 820 g (with adaptater)

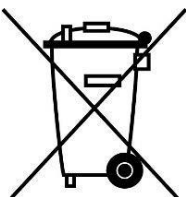

Disposal of electric and electronic devices when they reach end of life

This symbol on the product or on its packaging indicates that this product must not be disposed of with your other household waste. The separate collection and recycling of your waste equipment at the time of disposal will help to conserve natural resources and ensure that it is recycled in a manner that protects human health and the environment. It promotes recovery and recyclability of component parts. Please dispose of it at the collecting place assigned for the collection of electrical and electronic devices.

ES



DIFUSOR CERÁMICO PARA ACEITES ESENCIALES LIVING

Difusor ultrasónico con altavoz bluetooth

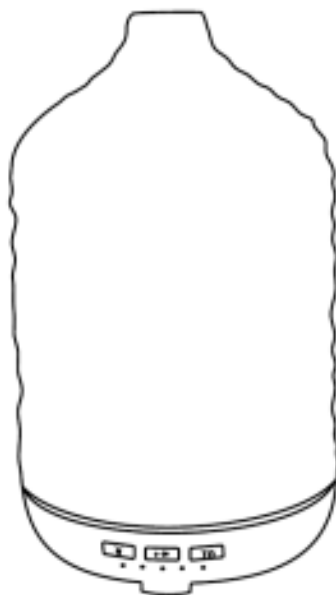

Componentes:

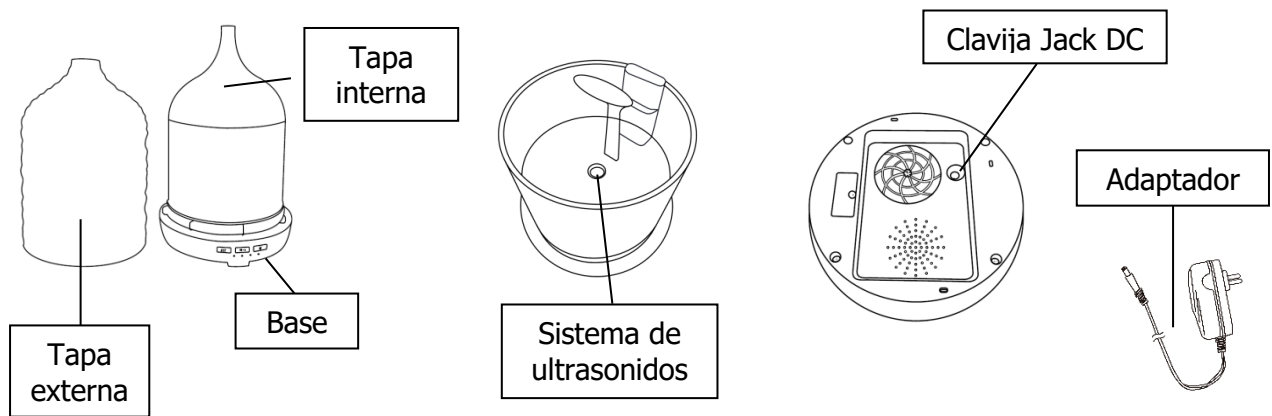

Puesta en marcha

1. Enchufe el cable de alimentación al difusor, en la clavija jack DC y coloque el difusor sobre una superficie plana.

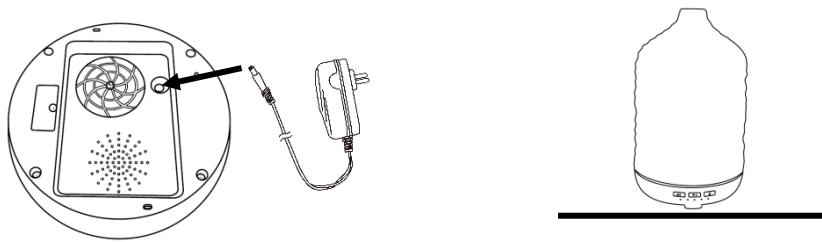

2. Retire la tapa. Llene el difusor con agua hasta la marca señalada de nivel máximo. Añada 2-3 gotas de aceite esencial en el agua.

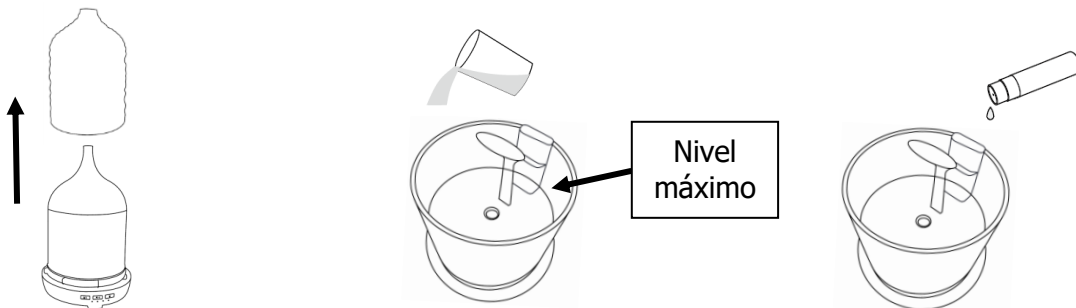

3. Vuelva a colocar la tapa interna y externa.
4. Conecte el aparato y pulse uno de los botones para encender el difusor.



Uso manual del difusor

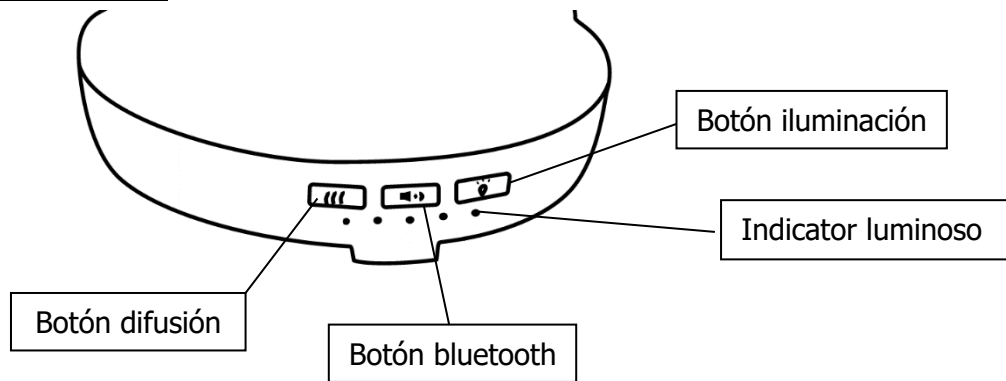

Botón iluminación:

- 1.^a pulsación: iluminación LED fuerte.
- 2.^a pulsación: iluminación LED suave.
- 3.^a pulsación: la iluminación se detiene.

Presione durante 2 segundos para desactivar la luz LED.

Botón difusión : este botón controla la función de difusión:

- 1.^a pulsación: el segundo indicador luminoso se enciende. La difusión funciona continuamente y se parará automáticamente cuando el nivel de agua del depósito sea demasiado bajo.
- 2.^a pulsación: el tercer indicador luminoso se enciende. El difusor funciona durante 1 hora y luego se detiene automáticamente después de 1 hora de difusión.
- 3.^a pulsación: el cuarto indicador luminoso se enciende. El difusor funciona durante 3 horas y luego se detiene automáticamente después de 3 horas de difusión.
- 4.^a pulsación: el quinto indicador luminoso se enciende. El difusor funciona durante 5 horas y luego se detiene automáticamente después de 5 horas de difusión.
- 5.^a pulsación: la difusión se detiene.

Puede parar la difusión y la iluminación en cualquier momento dejando apretado unos segundos el botón de difusión. El difusor se parará automáticamente cuando el nivel de agua del depósito sea demasiado bajo.

Música → Botón Bluetooth

CONEXIÓN DEL DIFUSOR CON EL SMARTPHONE

El primer indicador luminoso se enciende cuando el dispositivo está enchufado.

1. Presione el botón Bluetooth para comenzar.
Una voz anuncia "Bluetooth mode" en francés y luego en inglés.
El primero indicador luminoso parpadea rápidamente.
2. Conecte el teléfono al "Diffuseur Living" mediante Bluetooth para reproducir la música de su teléfono.
Cuando se establece la conexión, una voz anuncia "connection successful" en francés y luego en inglés.
El primero indicador luminoso parpadea lentamente.

3. Presione el botón Bluetooth para parar la música. También puede apagar el altavoz apagando el Bluetooth de su teléfono. Una voz anuncia "disconnection" en francés y luego en inglés.

Importante para el Bluetooth:

1. Mantenga el teléfono dentro de un radio máximo de 10 metros del difusor.
2. El difusor sólo puede conectarse a un teléfono cada vez. Si el difusor falla al conectarse a "Diffuseur Living", por favor compruebe que no hay otro teléfono conectado.

PRECAUCIONES

- Este aparato no está destinado para que lo utilicen personas (incluidos los niños) con capacidades físicas, sensoriales o mentales reducidas, o que careciesen de experiencia y conocimientos, a menos que estén bajo la vigilancia de una persona responsable de su seguridad o hayan recibido instrucciones relativas a la utilización del aparato por parte de dicha persona.
- Por favor, no añada aceite esencial mientras la unidad esté funcionando.
- Por favor, añada el aceite al depósito de agua. No es posible añadirlo en ninguna otra parte de la unidad.
- Por favor, no retire la tapa mientras la unidad está en funcionamiento.
- Por favor, no exceda el nivel máximo de llenado del depósito.
- Por favor, después de utilizar la unidad, deseche el agua sobrante, ya que se podrían generar bacterias.
- Por favor, no permita que el cable entre en contacto con el agua ni lo utilice en un entorno de humedad.
- Utilizar sobre una superficie estable.
- El dispositivo debe alimentarse solamente con el bajo voltaje de seguridad que aparece señalado en el dispositivo.
- Esto no es un juguete. Mantener fuera del alcance de los niños y animales.
- No utilice objetos inflamables o sustancias tóxicas cerca del humidificador ni en el humidificador mismo.
- No use perfumes o esencias sintéticas que puedan dañar irreparablemente el difusor. Algunos aceites esenciales no se recomiendan para la difusión, consulte a un farmacéutico. Verifique las precauciones de uso de los aceites esenciales antes de usarlos en difusión.
- Para una difusión óptima, aconsejamos utilizar los aceites esenciales **NatureSun'Aroms**.
- Sólo para difusión en el ambiente. No inhalar.
- El uso continuo del difusor puede, a largo plazo, dañar el producto y acortar su vida útil.
- Desconecte la unidad antes de manipularla para limpieza o almacenamiento.
- No desarme ni intente reparar el dispositivo en caso de mal funcionamiento (consulte la garantía contractual).
- No bloquee la salida de difusión.
- Nunca sumerja el difusor en agua y no permita que entre agua en las aberturas del aparato.

- Asegúrese de que la salida de emisión apunta siempre hacia arriba.
- No cubra el difusor con ningún material u objeto.

MANTENIMIENTO

LEA LAS INSTRUCCIONES DE SERVICIO CUIDADOSAMENTE PARA EVITAR EL DETERIORO DEL PRODUCTO POR SUCIEDAD.

Para un funcionamiento óptimo de su difusor, debe limpiarse regularmente (una vez por semana) en caso de uso intensivo. Así, podrá beneficiarse de un rendimiento óptimo del dispositivo.

Después de 5-6 usos, limpiar la unidad siguiendo estos pasos:

- Antes de realizar cualquier operación, desenchufe el difusor de la corriente eléctrica y retire la tapa.
- Retire el cable de alimentación.
- Vacíe el depósito de agua utilizando la boca de vaciado.
- Poner una cucharadita de vinagre blanco en el tanque de agua y limpiar con agua templada.
- Dejar reposar 5 minutos y retirar el agua.
- Limpiar con un paño suave. Evite la zona del plato de ultrasonidos.
- Limpiar el plato de ultrasonidos con un bastoncillo de algodón.

Importante:

- Nunca limpie el difusor con disolventes, detergentes o limpiadores.
- Cuando no se use el difusor, vaciarlo de agua y mantenerlo seco para evitar la proliferación de bacterias y hongos.

Especificaciones del producto:

Potencia: AC 100-240V

Volumen del recipiente de agua: 240 ml

Voltaje a la entrada del adaptador: DC 24V,500mA

Superficie de difusión: 20-30 m²

Frecuencia nominal: 50/60HZ

Dimensiones: 120*120*194mm

Potencia nominal: 12W

Peso: 820 g (con adaptador)

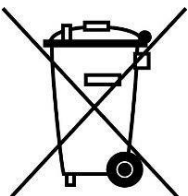

Eliminación de equipos eléctricos al final de su vida útil

Este símbolo indica que en la UE, este producto no debe desecharse con los residuos domésticos. El reciclaje de aparatos eléctricos desechados evita posibles efectos nocivos sobre el medio ambiente y en la salud y promueve el reciclaje y la reutilización de los componentes del dispositivo. Este dispositivo debe ser entregado en un punto de recogida o a su distribuidor que se encargue de su reciclaje.

PT



DIFFUSEUR CÉRAMIQUE D'HUILES ESSENTIELLES LIVING

Difusor Ultrasónico com altifalante

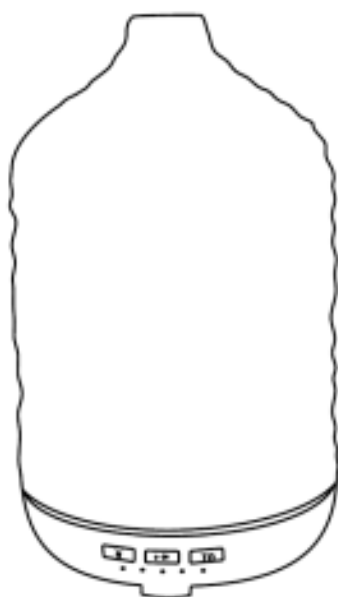

Estrutura do aparelho:

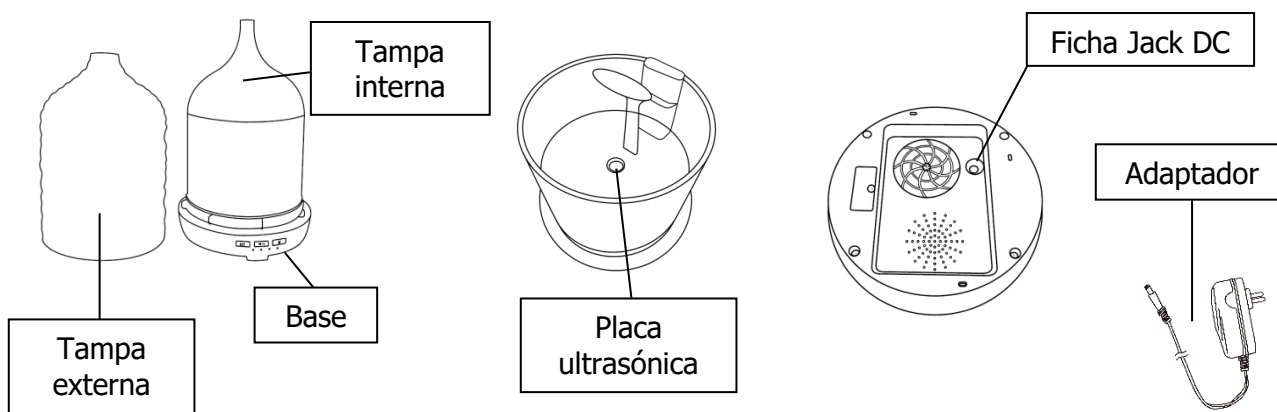

Etapas para colocar o difusor a funcionar

1. Conecte o adaptador à tomada jack do difusor e coloque-o sobre uma superfície plana e sólida.

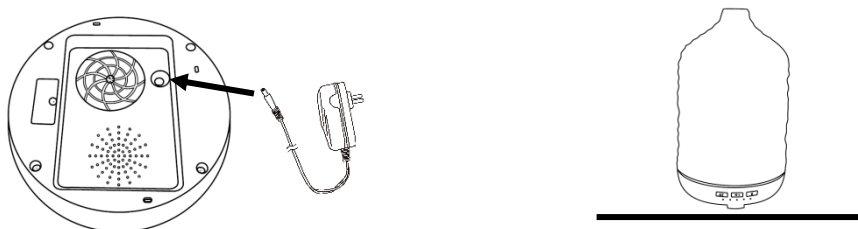

2. Remova a tampa, coloque água no respectivo reservatório. Não exceda os limites máximos da linha. Deite 2-3 gotas de óleo essencial.

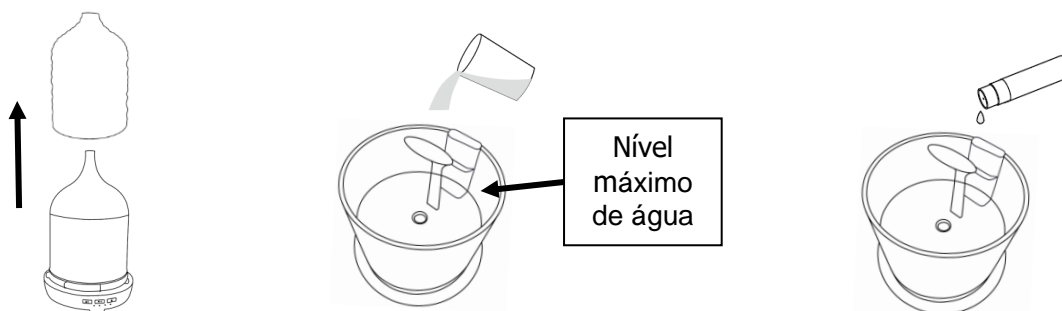

3. Feche a tampa interna e externa.

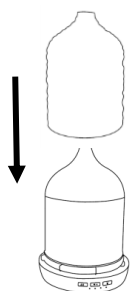

4. Conecte e ligue o dispositivo. Pressione um dos botões para ligar o difusor.

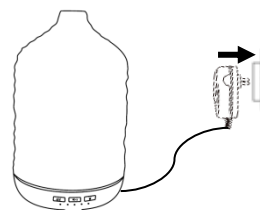

Funcionamento

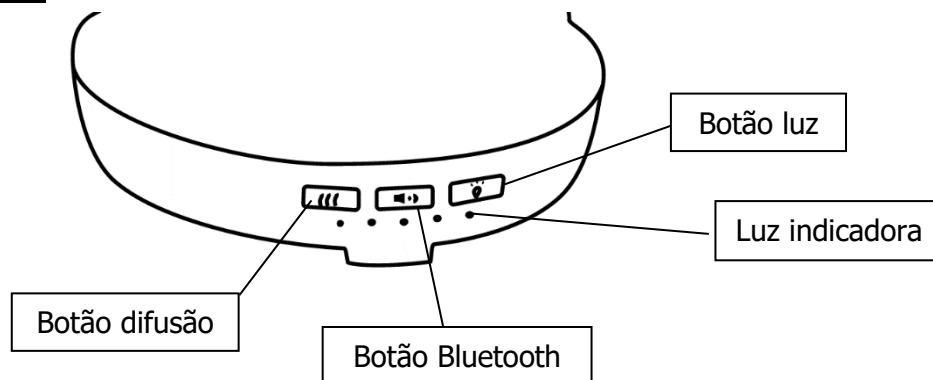

Botão luz:

- 1.º toque: forte iluminação LED.
- 2.º toque: baixa iluminação LED.
- 3.º toque: para a iluminação.

Pressione e segure por 2 segundos para desligar a luz LED.

Botão difusão:

- 1.º toque: Um bipe, a 2ª luz indicadora acende, o difusor funciona, continuamente, até parar ou quando o nível da água no tanque estiver muito baixo.
- 2.º toque: Um bipe, a 3ª luz indicadora acende, o difusor funciona durante 1 hora e pára, automaticamente, após 1 hora de transmissão.
- 3.º toque: Um bipe, a 4ª luz indicadora acende, o difusor funciona durante 3 horas e pára, automaticamente, após 3 horas de transmissão.
- 4.º toque: Um bipe, a 5ª luz indicadora acende, o difusor funciona durante 5 horas e pára, automaticamente, após 5 horas de transmissão.
- 5.º toque: para a difusão.

Pode interromper, a qualquer momento, a transmissão e a iluminação, pressionando e segurando o botão de transmissão por alguns segundos.

Música → Botão Bluetooth

Conexão do difusor com o smartphone

A 1ª. luz indicadora acende quando o difusor está ligado.

1. Pressionar o botão Bluetooth.
Uma voz anuncia "Bluetooth mode" em francês e depois em inglês.
A 1ª. luz pisca rapidamente.
2. Conecte o telefone ao Bluetooth "Diffuseur Living" para reproduzir a música do telefone.
Quando a conexão é estabelecida, uma voz anuncia "connection successful" em francês e depois em inglês. A 1ª. luz pisca, lentamente.
3. Pressionar o botão Bluetooth para parar a música. Também pode desligar o alto-falante desligando o Bluetooth do seu telefone. Uma voz anuncia "disconnection" em francês e depois em inglês.

Importante para o Bluetooth:

1. Conserve o telemóvel a pelo menos 10 metros de distância do difusor.
2. Cada altifalante só se pode conectar a um telemóvel. Se o altifalante falhou ao conectar o "Diffuseur Living", por favor, verifique e garanta que nenhum outro telefone está conectado.

MANUTENÇÃO

Sempre que o aparelho não esteja a funcionar, desconecte-o da eletricidade, retire a água do reservatório, de seguida, seque-o com um pano macio e guarde-o convenientemente.

PRECAUÇÕES DE USO

- Este aparelho não é destinado a pessoas (incluindo crianças) com capacidades físicas, mentais ou sensoriais reduzidas, ou com falta de experiência e de conhecimento na utilização deste aparelho. A não ser que sejam supervisionadas, ou tenham recebido, de uma pessoa responsável pela sua segurança, instruções relativas à utilização deste aparelho.
- Não adicione o óleo essencial, enquanto que o difusor estiver a funcionar.
- Deite as gotas de óleo essencial diretamente no reservatório de água. Nenhuma outra opção é viável.
- Não abra a tampa, enquanto que o difusor estiver a funcionar.
- Não ultrapasse a linha do nível máximo, quando colocar a água no difusor.
- Após a utilização do difusor, esvazie o resto de água para evitar a proliferação de bactérias.
- Mantenha o fio da fonte de alimentação longe do contacto com a água. Não utilize num ambiente húmido.
- Utilize o difusor num local plano e estável, para evitar que a água se infiltre na base.
- O dispositivo deve ser alimentado somente sob a voltagem de segurança muito baixa correspondente à marcação do dispositivo.
- Não é um brinquedo. Manter fora do alcance das crianças e dos animais.
- Previna a proximidade do difusor com alguma substância inflamável ou tóxica.
- Não use perfumes ou essências sintéticas que possam danificar irreparavelmente o difusor. Alguns óleos essenciais não são recomendados para difusão, procure orientação na loja onde adquiriu os seus óleos. Verifique que as precauções para o uso de óleos essenciais antes de usá-los em difusão.
- Para uma difusão ideal, recomendamos o uso dos complexos de difusão **Biover by NatureSun'Aroms**.
- Apenas para difusão no ambiente, não inale.
- Uma utilização contínua do difusor pode, a longo prazo, danificar o produto e encurtar a sua vida útil.
- Desconecte o aparelho antes de o manusear, limpar ou guardar.
- Não desmonte ou tente reparar o dispositivo em caso de mau funcionamento (consulte a garantia do difusor).
- Não bloqueie a saída da difusão.
- Nunca mergulhe o difusor na água e não permita a entrada de água nas aberturas do aparelho.

- Oriente sempre a saída da difusão para cima.
- Não cubra o difusor com qualquer material ou objeto.

MANUTENÇÃO

LEIA, ATENTAMENTE, AS INSTRUÇÕES DE MANUTENÇÃO PARA EVITAR O ENGORDURAMENTO DO PRODUTO.

Para um funcionamento ideal do seu difusor, este deve ser limpo regularmente (uma vez por semana) em caso de uso intenso. Irá, portanto, tirar partido máximo das capacidades do seu difusor.

Após 5 a 6 utilizações, limpe o aparelho, seguindo as respetivas indicações:

- Antes da limpeza, desligue o difusor e retire o cabo de alimentação.
- Retire a tampa.
- Esvazie o reservatório de água.
- Deite uma colher de sopa de vinagre branco no reservatório de água e limpe com água quente vinagre.
- Deixe o difusor repousar 5 minutos antes de esvaziar a água.
- Seque o difusor com um pano macio.
- Limpe o sistema de ultrassons com um cotonete.

À noter :

- Nunca limpe o difusor com um solvente, detergente ou outro líquido que danique o aparelho.
- Quando o difusor não for utilizado, escorra a água e mantenha-o seco para evitar o desenvolvimento de bactérias e fungos.

Características técnicas:

Potência: AC 100-240V

Volume do reservatório de água: 240 ml

Voltagem na entrada do adaptador: DC 24V,500mA

Área de difusã: 20-30 m²

Frequência nominal: 50/60HZ

Dimensões: 120*120*194mm

Potência nominal: 12W

Peso líquido: 820 g (com adaptador)

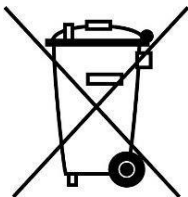

Eliminação dos aparelhos eléctricos em fim de vida

Este símbolo indica, na UE, que este aparelho não deve ser misturado com o restante lixo doméstico. A reciclagem de aparelhos eléctricos descartados impede possíveis efeitos prejudiciais sobre o meio ambiente e na saúde e promove a reciclagem e a reutilização dos componentes do aparelho. Este difusor, deve, portanto, ser colocado num ponto de recolha apropriado ou entregue ao revendedor, que será responsável pela reciclagem.

BON DE GARANTIE / GUARANTEE / VALE DE GARANTIA / GARANTIA

FR : Votre diffuseur est garanti 24 mois contre défaut de fabrication du système électrique. Pour bénéficier de la garantie, le présent bon doit comporter la date d'achat et le cachet du vendeur. La garantie ne couvre pas les détériorations résultant d'une mauvaise utilisation, d'une chute, de démontage ou de réparation par des personnes non-autorisées. Une réparation ou un échange standard effectué pendant la garantie n'affecte pas la date d'expiration de cette garantie.

GB: Your diffuser is guaranteed 24 months against manufacturing defect of the electric system. To take advantage of the guarantee, the present item must contain the date of purchase and the retailer's stamp. The guarantee does not cover deterioration resulting from a misuse, a fall, disassembling or repair by unauthorized persons. A repair or a standard replacement carried out during the guarantee does not affect the expiry date of this guarantee.

ES: El difusor está garantizado 24 meses contra los defectos de fabricación de la bomba eléctrica del difusor. Para beneficiarse de la garantía, el presente vale debe llevar la fecha de compra y el sello del vendedor. La garantía no cubre los deterioros que resultasen de una mala utilización, de una caída, del desmontaje o reparación por personas no autorizadas. Una reparación o un intercambio estándar efectuado durante la garantía no módica la fecha de expiración de esta garantía.

PT: O difusor tem uma garantia de 24 meses contra os defeitos de fabrico da bomba elétrica. Para poder beneficiar da garantia, a mesma deve ser preenchida, com a data de compra e o carimbo e/ ou assinatura da loja. Esta garantia não cobre os resultados visíveis de má utilização do difusor, de queda do mesmo, de desmontagem ou reparação do aparelho por pessoas não autorizadas. Uma reparação ou uma mudança standard de alguma peça efetuada dentro do tempo da garantia, não altera a data final da mesma.

À conserver soigneusement, et à retourner avec votre diffuseur, en cas de panne à :

Keep carefully, and return with your diffuser, in the event of failure to:

Consérvese cuidadosamente, y envíelo con su difusor, en caso de avería a:

Conserve, cuidadosamente, este documento, e envie o mesmo com o seu difusor, em caso de avaria, para:

Laboratoire Cosmédiet-Biotechnie

470, Avenue de Lossburg – 69480 ANSE - France

Tel : +33/4.74.09.97.00 – Fax : +33/4.74.09.97.01

www.cosmediet.fr

Nom / Name / Apellido / Apelido:

.....

Prénom / First name / Nombre / Nome:

.....

Adresse / Adress / Dirección / Morada:

.....
.....

Date d'achat / Date of purchase / Aankoop datum / Fecha de compra / Data de compra:

.....

Cachet du revendeur / Retailer's stamp / Sello del minorista / Carimbo da loja:

